

CARAY 
SAS au capital de 1.140.000 €



reddot design award
winner 2008



DESIGNPREIS
2009

NOMINEE

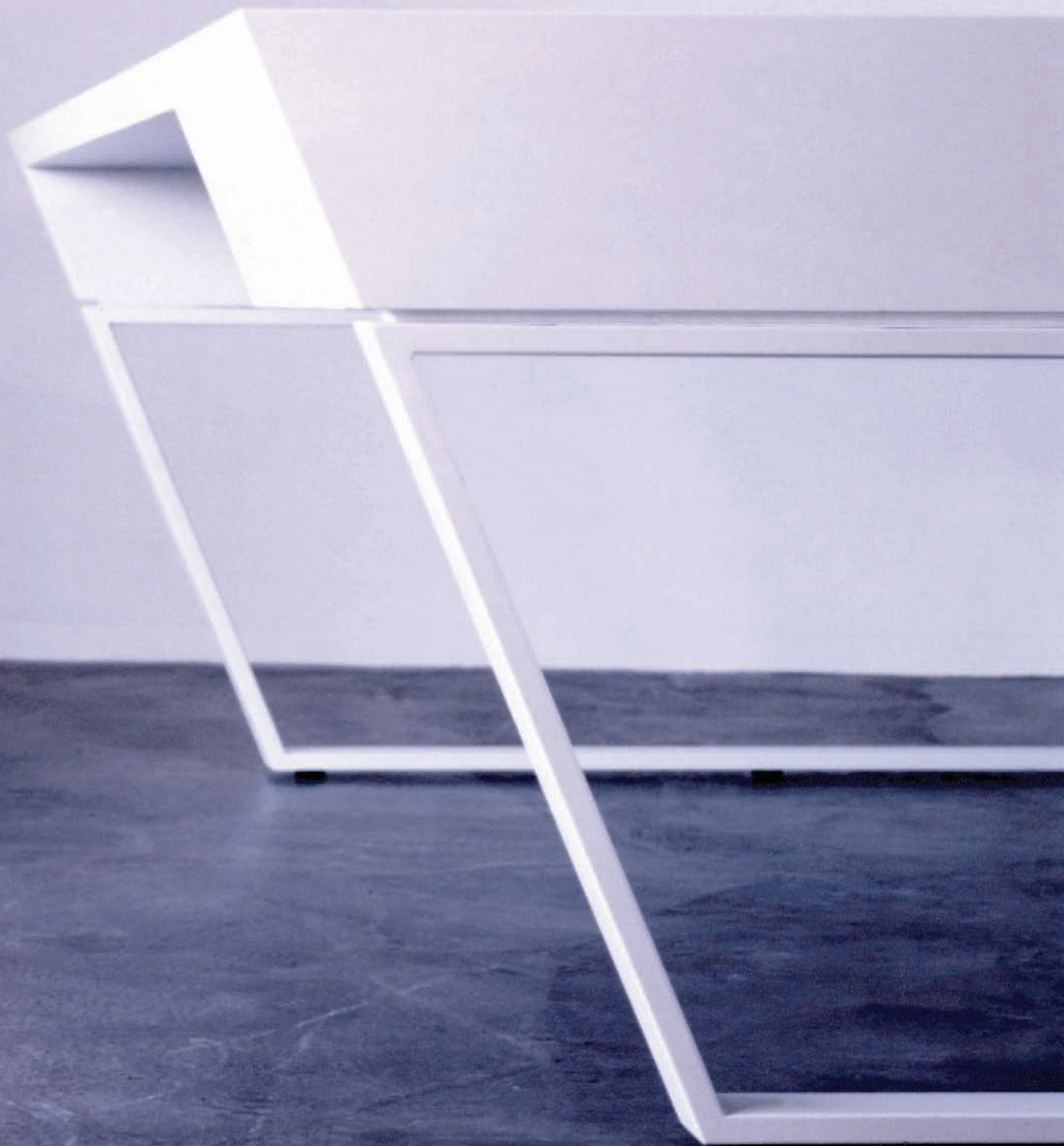

KINZO AIR



„Notre voyage dans le futur commença par une décision émotionnelle pour KINZO AIR...“
KINZO AIR, un nouvel environnement de travail, aussi moderne et performant qu’une navette spatiale - loin des espaces de bureau de temps révolus - accélère votre philosophie d’entreprise à la vitesse de lumière.

KINZO AIR. Travailler comme la NASA.

KINZO AIR

KINZO AIR, une série de meubles de bureau à la construction aérienne: sportive et futuriste, élégante mais fonctionnelle et extraordinairement inhabituelle. Une relation géométrique magique entre les différents éléments les unifie malgré leur apparente contradiction. Ainsi, le bureau pour une personne, plissé, anguleux et monolithique se lie sans timidité à son collègue. D'une symbiose naît de forts caractères résulte un nouvel environnement de travail.

Une structure alvéolée stable et ultralégère donne à la série le nom KINZO AIR. Les surfaces lisses et satinées sont laquées selon un nouveau procédé de haute qualité, chaque espace de travail est équipé d'un tiroir intégré. Un canal noir mystérieux permet aux câbles et prises de courant de disparaître. Le petit Troll sous la table s'occupe des plus grosses bouchées.

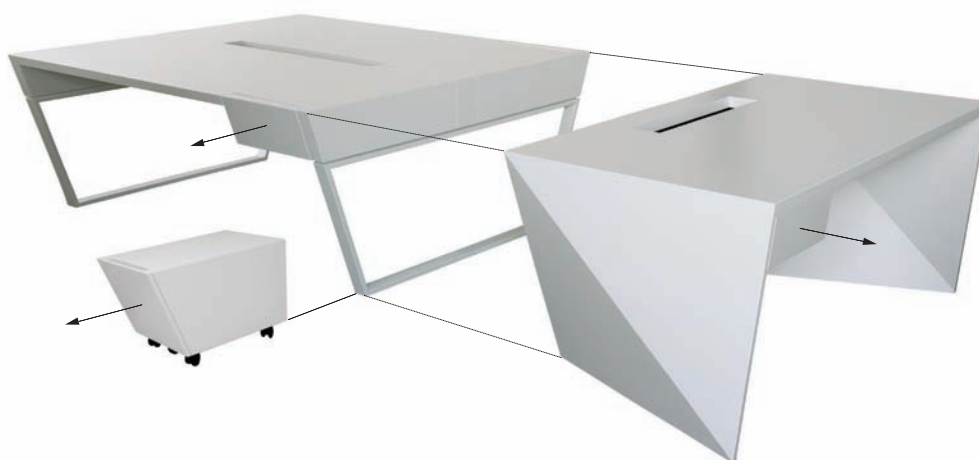



red dot design award
winner 2008



DESIGNPREIS
2009

NOMINEE

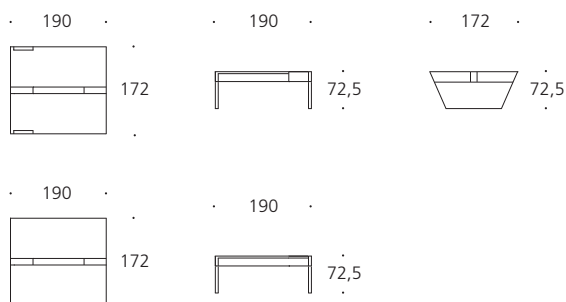

AIR 202 I 202 slim

Bureau pour deux postes de travail spacieux avec une utilisation de l'espace optimale.

D' apparence anguleux et flottant grâce aux armatures filigranes extérieures sur lesquelles repose le plateau sculptural à l'allure si légère.

Deux tiroirs et une gestion des câbles sont intégrés de manière discrète.

Un concentré de bien-être sur son lieu de travail.

AIR 202 slim – sans tiroir

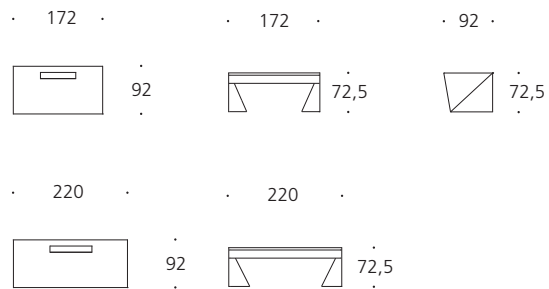
**AIR 101 | 101 extended**

Dynamique, monolithique, anguleux mais tout de même léger et compact. Un bureau qui se comprend séparément ou en prolongement du double bureau 202.

Une gestion des câbles est intégrée. Un modèle à coins et angles mais pourtant hautement compatible.

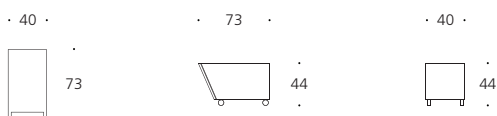
**AIR CONT**

Trolley sur cinq roulettes. Equipé d'un mécanisme à fermeture automatique, d'un tiroir à suspension de documents ou de deux tiroirs, il se laisse manipuler confortablement.

S'installe parfaitement sous le bureau 202.

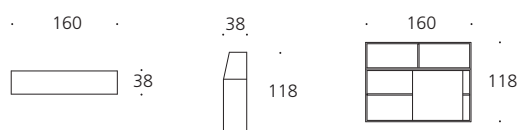
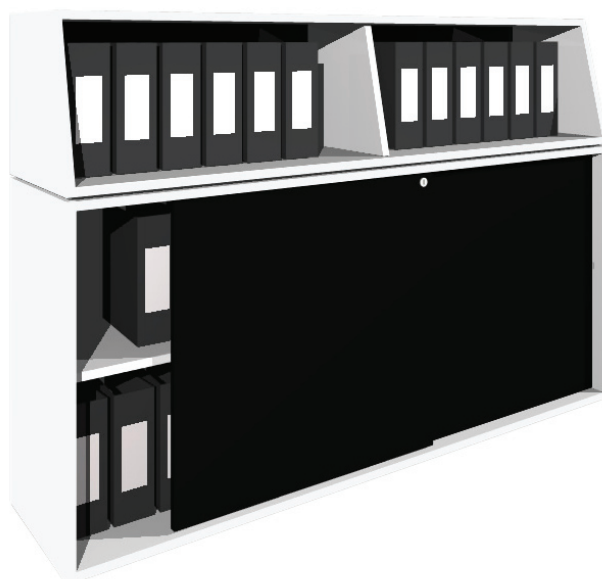
**AIR BOARD**

Simple, élégant et fonctionnel en deux parties. Haut démontable.
Avec une ou deux portes coulissantes sans poignée.



KINZO AIR



SAS au capital de 1.140.000 €



1800 m² D'EXPOSITION
CERGY PONTOISE

ZI des Béthunes

10 à 16 avenue de l'Île de France

BP 60401 St Ouen l'Aumône

95005 Cergy Pontoise

Tél : 01 30 37 09 49

Fax : 01 30 37 71 45

commercial@caray.fr

www.caray.fr

300 m² D'EXPOSITION
PARIS

4, avenue de Friedland 75008 Paris

Tél : 01 45 63 26 06

Fax : 01 45 63 70 56

commercial@caray.fr

www.caray.fr